



# КОНТЕЙНЕРИ ЗА НАСИПНИ ХРАНИ

## ПРЕДИЗВИКАЙТЕ ИМПУЛС КЪМ ПОКУПКА

Контейнери за насипни ядки, кафе,  
подправки, варива, паста, чай и др.

**BPA  
FREE**

Без Бисфенол,  
изисквано от  
много  
европейски  
страни

- По-висока норма на печалба
- Изплащане на инвестицията в рамките на 6 месеца
- Разширяване на асортимента при същото пространство
- Хигиеничност и запазване на аромата
- Лесно поставяне на всяко свободно място в търговския обект
- Инструмент за привличане на лоялни клиенти



Ексклузивен  
дистрибутор

Повишете  
интереса към  
вашия магазин



По-големият асортимент привлича клиентите с възможността да купят точното количество и да смесват

## Вертикални контейнери



GB100-7.5L

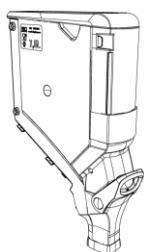

Контейнер 7.5 л

Ш 100 mm  
В 535 mm  
Д 350 mm

GB100-12.5L

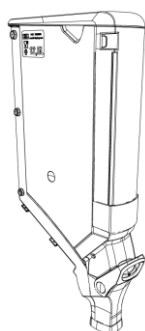

Контейнер 12.5 л

Ш 100 mm  
В 710 mm  
Д 350 mm

GB150-12.5L

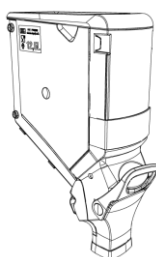

Контейнер 12.5 л

Ш 150 mm  
В 535 mm  
Д 350 mm

GB150-20 L

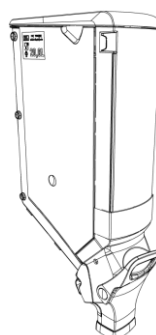

Контейнер 20 л

Ш 150 mm  
В 710 mm  
Д 350 mm

GB300-50 L

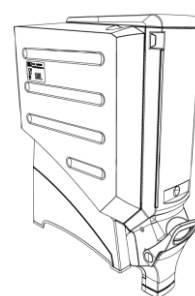

Контейнер 50 л

Ш 300 mm  
В 710 mm  
Д 480 mm

### Видове окачване



#### Върху метална конзола

Специалната скоба позволява поставянето на контейнер на всякакъв вид стелаж или стена.



HX150



**BPA FREE**  
Без Бисфенол,  
изисквано от  
много  
европейски  
страни



#### Върху рафт

С основа и фиксираща лента за поставяне върху всякаква равна повърхност

FOOT100



### Защо да изберете нашите вертикални контейнери

- ✓ ще служат безпроблемно повече от 10 години
- ✓ Можете да поставите веднага на всяко свободно място в магазина и без рафт
- ✓ Имат 6 степени на регулиране на спускането според продукта
- ✓ Заемат най-малко пространство в ширина
- ✓ Изпреварват изискванията за безопасност на храните





Включете нови  
продукти, като  
насипни варива,  
подправки или  
паста



Богатият асортимент и добрата визия дават предимство пред конкуренцията

## Хоризонтални контейнери

### SB200-12.5L TSL



#### Контейнер 12.5 л

Ш 200 mm  
В 345 mm  
Д 375 mm

#### Включени опции

Тавичка за  
прихващане на  
отпадък  
Джоб за етикет  
Лъжица

#### Поставяне

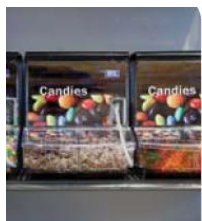

### SB300-20L TSL



#### Контейнер 20 л

Ш 300 mm  
В 345 mm  
Д 375 mm

Тавичка за  
прихващане на  
отпадък  
Джоб за етикет  
Лъжица

#### Скоби за поставяне без рафт

Уникална система за  
поставяне, която улеснява  
обслужването и поставянето

#### Върху рафт

Свободно поставен, с гумени  
крачета за стабилно поставяне

### SB300-20L TSLD



#### Контейнер 10+10 л

Ш 300mm  
В 345 mm  
Д 375 mm

Тавичка за  
прихващане на  
отпадък  
Джоб за етикет  
Лъжица  
Разделител за два  
продукта

### Инструменти за обслужване

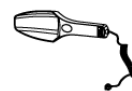

Включена  
в цените



Опция

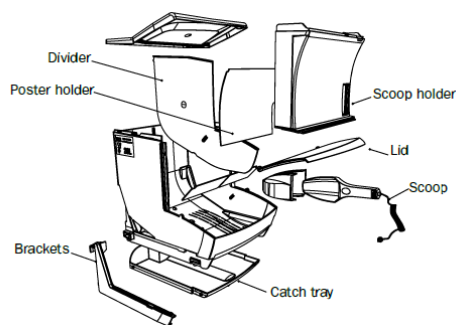

## Защо да изберете нашите хоризонтални контейнери

- ✓ ще служат безпроблемно повече от 10 години
- ✓ Имат фиксирана индивидуална лъжица или щипка
- ✓ Уникален начин на поставяне: може да ги поставите веднага на всяко свободно място в магазина и без рафт
- ✓ Не съдържат бисфенол

**BPA  
FREE**

Без Бисфенол,  
изисквано от  
много  
европейски  
страни

Шоурум на Дисплей България:

София, бул. Ак. Иван Гешов 2Е, сграда 3, офис 214, тел. 02-421 08 36, 0885 890 224, 0886 059 585







Ядки и сушени плодове

Кафе

Варива

Паста

Чай и подправки

Храни за домашни любимци

